

HASZNÁLATI UTASÍTÁS

SINGER® 14SH644
3-4 SZÁLAS OVERLOCK

SINGER® 14SH654
3-4 SZÁLAS OVERLOCK
DIFFERENCIÁLT ANYAGTOVÁBBÍTÁSSAL

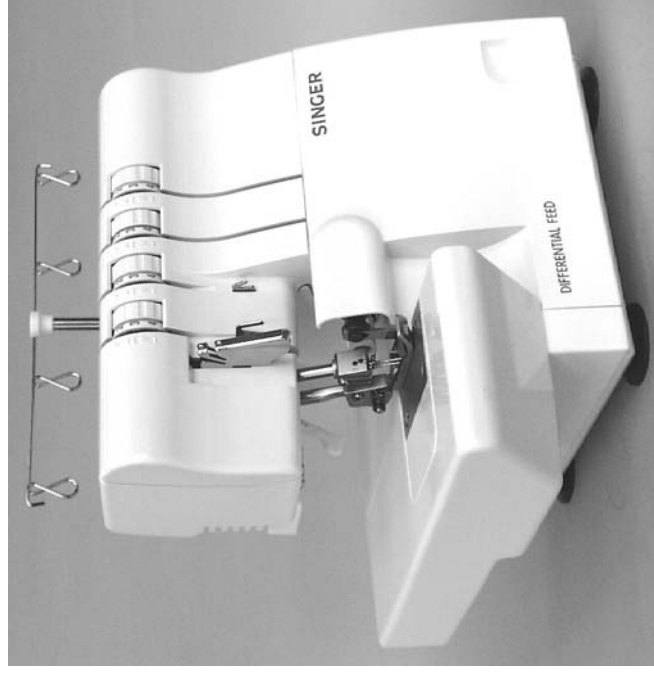

SINGER®

FONTOS BIZTONSÁGI UTASÍTÁSOK

Elektromos készülékek használata közben az alapvető biztonsági előírásokat mindenkor be kell tartani. Kérjük, olvassa el ezeket az előírásokat a varrógép használatba vétele előtt.

A varrógép magánháztartásokban vagy hasonló környezetben való használatra alkalmas.



FIGYELEM – Áramütés veszélye elkerülése érdekében:

- Soha ne hagyja a bekapcsolt varrógépet felügyelet nélkül. Használat után azonnal húzza ki a hálózati csatlakozót, valamint a gép tisztítása előtt is.
- Amennyiben a gép nem megfelelően működik, kapcsolja ki a gépet, és húzza ki a hálózati csatlakozót a csatlakozóaljzatból.



VIGYÁZAT – Égési sérülések, tűz, áramütés vagy személyi sérülések elkerülése érdekében:

- A hálózati feszültségnek (a csatlakozóaljzat feszültségének) feltétlenül meg kell egyeznie a motor névleges feszültségével.
- A varrógépet csak rendeltetészerűen használja, a használati útmutatóban leírtaknak megfelelően. A varrógéphez csak a gyártó által ajánlott, az útmutatóban felsorolt tartozékokat használja.
- Ha bármilyen műveletet végez a tű közelében, mint pl. befűzés, tűcsere, alsó szál cseréje, nyomótalp csere stb., mindig húzza ki a hálózati csatlakozót a csatlakozóaljzatból vagy kapcsolja ki a varrógépet.
- A fedelek eltávolításakor, az olajozáskor vagy az útmutatóban található bármilyen karbantartás elvégzésekor mindig kapcsolja ki a varrógépet és csatlakoztassa le az elektromos hálózatról.
- Tilos beállításokat végezni a motorszíjon. Ha szükséges lenne beállításokat elvégezni, akkor lépjen kapcsolatba az illetékes Singer-képviselettel.
- A hálózati vezeték ne a vezetéknél, hanem mindig a csatlakozónál fogva húzza ki.
- A vezérlőpedált óvatosan kezelje és ne ejtse le a földre. Külföldön ne állítson tárgyakat a pedálra.
- Soha ne varrjon sérült túllappal, a tű törését okozhatja.
- Ne használjon elgörbült tűt.
- Ne közelítsen az ujjával a varrógép mozgó részeihez, különösen ügyeljen a tű közelében.
- Varrás közben ne tolja vagy húzza a fogantyújánál fogva emelje fel és mozgassa.
- A készüléket kizárólag a fogantyújánál fogva emelje fel és mozgassa.
- Ne használja a varrógépet, ha a hálózati vezeték vagy a hálózati csatlakozó sérült, ha a gép nem megfelelően működik, ha leesett, ha megsérült vagy nedves lett. Vigye a varrógépet a legközelebbi márkakereskedésbe vagy szakszervizbe vizsgálatra illetve javításra.
- Soha ne használja a varrógépet, ha a szellőzőnyílásai le vannak takarva. Ügyeljen arra, hogy sem a szellőzőnyílásokban sem a vezérlőpedálon ne rakódjon le a por, szövetszalag és az anyagdarabok.

A SINGER © a The Singer Company Limited S.á.r.l. társaság és leányvállalatai regisztrált márkajelzése.

© 2011 The Singer Company Limited S.á.r.l.

- Soha ne szúrjon semmilyen tárgyat sem a varrógép nyílásaiba.
- Ne használja a varrógépet a szabadban.
- Ne használja a varrógépet olyan helyen, ahol aeroszolos (spray) készítményekkel vagy tiszta oxigénnel dolgoznak.
- Ne hagyja, hogy a varrógéppel gyerekek játszanak. A készülék nem játékszer. Fokozott elővigyázatosságra van szükség, ha a gépet gyerekek használják vagy gyermek jelenlétében használja.
- A készüléket és a készülék tokját nem szabad közvetlen napfénynek vagy túlzottan meleg illetve párás környezetnek kitenni.
- Ne érjen nedves kézzel a készülékhez, a vezérlőpedálhoz és a hálózati vezetékhez, és ne érintse meg őket nedves kendővel vagy egyéb nedves tárggyal.
- Az áramütés elkerülése érdekében a készülék, a hálózati vezeték és a hálózati csatlakozó nem érintkezhet vízzel vagy más folyadékkal.
- A hálózati csatlakozót ne csatlakoztassa elosztóhoz, amelyhez más eszközök hálózati csatlakozója is csatlakoztatva van.
- A készüléket kizárólag egyenes, stabil asztalon használja.
- Minden bekapcsolás előtt zárja le a készülék szabadkar-fedelét és a hurokfogó fedelét.
- Gyermekektől tartsa elzárva a lábat és a tűket.
- A készüléket ne szerelje szét saját kezűleg, és ne módosítsa.
- A készülék karbantartása illetve ápolása előtt gondoskodjon arról, hogy a hálózati kapcsoló kikapcsolt állapotban legyen, és a csatlakozó ki legyen húzva a csatlakozóaljzatból.



- Amennyiben a hálózati vezeték meghibásodik, a gyártó, a kereskedő vagy egy szakképzett személy által kell azt kicserélni, hogy a potenciális veszélyforrást elkerülje.
- Gyermek nem játszhatnak a készülékkel. A készüléket és a hálózati vezetékét tartsa távol a 8 évnél fiatalabb gyermekektől.
- Ezt a készüléket 8 évesnél idősebb gyermekek és csökkent fizikai és szellemi, illetve figyelmi képességekkel rendelkező, illetve megfelelő tapasztalattal és ismeretekkel nem rendelkező személyek csak felügyelet mellett alkalmazhatják, vagy megfelelően ki kell képezni őket a készülék használatára, és meg kell érteniük az abból fakadó veszélyeket.
- A készülék tisztítását és karbantartását gyermekek nem végezhetik, kivéve ha 8 évnél idősebbek és felnőtt felügyeli a munkát.
- Mindig kapcsolja ki a gépet, ha felügyelet nélkül hagyja.
- A készülék karbantartása előtt mindig húzza ki a hálózati csatlakozót. Ha a világítóegység megsérült, akkor a szakkereskedésben vásárolt tartozékra cserélje ki.

TARTALOMJEGYZÉK

- Biztonsági előírások
- A gép főbb részei
- Öltés kiválasztás
- Befűzés
- Szálcseré
- A felső mozgókész kioldása
- Öltéshossz beállítása
- Öltésszélesség beállítása
- A nyomótalp erősségének beállítása
- Differenciált anyageltolás
- Klasszikus öltésminták
- Szálfeszesség beállítása
- Visszahajtott szegély varrása
- Öltésvariációk és varrási technikák
- A gép karbantartása
- Hibakeresés, műszaki adatok

ÖLTÉSKIVÁLASZTÁS

A készüléssel sokféle varrásmintát készíthet attól függően, hogyan állítja be a túpozíciót, szálakat és a szálfeszességet. Íme néhány példa:

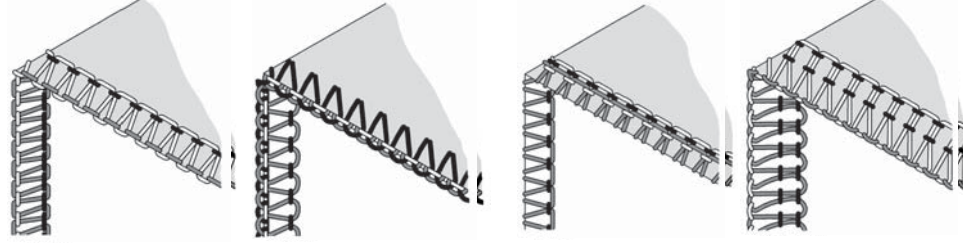

1. Háromszálas overlock öltés

2. Háromszálas fedező varrat

3. Négyzálas díszítő öltés

4. Négyzálas öltés biztonsági varrattal

A GÉP FŐ RÉSZEI

1. Szállító és szálvezető
2. Hordfogatnyű
3. Bal tűszálfeszítő beállítótárcsa
4. Jobb tűszálfeszítő beállítótárcsa
5. Felső hurokszálfeszítő beállítótárcsa
6. Alsó hurokszálfeszítő beállítótárcsa
7. Tűlap
8. Lehúzható asztal
9. Borító
10. Táp- és világításkapcsoló
11. Öltéshosszúság beállítótárcsa
12. Kézikerék
13. Szállító
14. Szállító kúp
15. Szállító tűske
16. Tapemelő kar
17. Differenciált anyagtovábitás szabályozó
(Csak a 14SH654 modellnél)
18. Öltészélesség-szabályozó

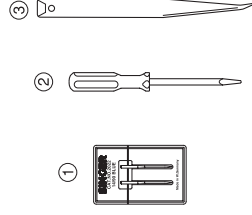
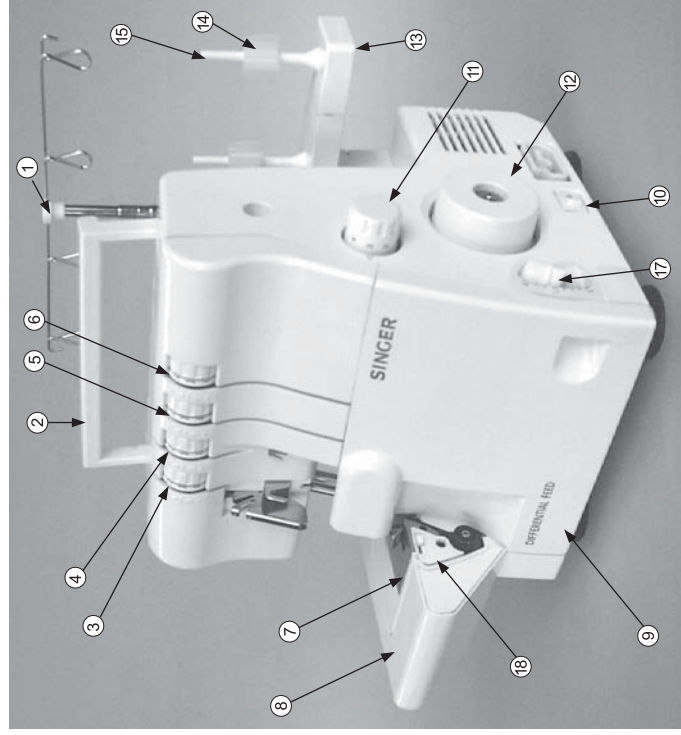

TARTOZÉKOK

1. Tűkészlet
2. Csavarhúzó
3. Csipesz

TÚ

A tartozékdoboz 2022 számú, 90/14-es méretű tűt tartalmaz.

Ezen a méreten kívül használhat még 70-es és 80-as tűt is.

A tűket keresse a Singer márkaboltban, illetve a Singer szervizekben.

TARTOZÉKDOBOZ

Húzza le az asztalt, amelyben a tartozékcsoomag található, majd nyissa ki a dobozt.

Mielőtt visszahelyezi, zárja be a dobozt.

SZÁLHURKOLÓ BORÍTÓ

Ahhoz, hogy ki tudja nyitni, húzza jobbra, majd maga felé.

Ekkor kinyílik a fedél. Bezárásakor nyomja vissza a helyére; ekkor a fedél automatikusan bezáródik.

CSATLAKOZÁS, LÁBPEDÁL

A csatlakoztatáshoz kapcsolja össze a vezetékeket, majd dugja a fali aljzatba. A motor indításához nyomja meg a lábpedált. Minél erősebben nyomja a pedált, annál gyorsabban varr a gép. A varrás megállításához vegye le a lábát a pedálról. A pedált óvatosan használja, óvja a leeséstől, ne tegyen semmit a tetejére.

GYŐZŐDJÖN MEG ARRÓL, HOGY A FALI CSATLAKOZÓALJZAT FESZÜLTSGE MEGEGYEZIK A MOTOR NÉVLEGES FESZÜLTSGÉVEL.

SZÁLVEZETŐ-TARTÓ BEÁLLÍTÁSA

Kinyitáskor a szálvezetőtartó le van csukva. Először húzza ki teljesen a tartót. Ezután a teleszkópszár két csatlakozópontja bepattan a helyére. Állítsa be a szálvezetőket pontosan az orsótűskék fölé. Tegye a cérnát az orsótűskére, a kúpos adapterekre. Befűzés után igazítsa ki a szálat, hogy ne gubancolódjanak össze.

KÉZIKERÉK

A kézikerék forgatásával emelheti fel vagy engedheti le a tűt. A kézikereket mindig csak maga felé forgassa.

TALPEMELŐKAR

A talpemelőkár segítségével lehet felemelni vagy leengedni a nyomótalpat. A gyári beállítása közepes vastagságú anyagokhoz ideális. A legtöbb esetben a különböző anyagok nem igényelnek beállítást, de van néhány kivétel: nagyon könnyű és nagyon nehéz anyagok esetében állítani kell a talpnyomáson.

NYOMÓTALP CSERÉJE

A talp cseréje előtt kapcsolja ki a gépet. Emelje fel a nyomótalpat, majd pattintsa le talpat. Mindig ügyeljen arra, hogy a tű a legmagasabb pozícióban álljon. Végül tegye fel az új talpat.

TŰ CSERÉJE

A tű cseréje előtt kapcsolja ki a gépet. Ezután forgassa úgy a kézikereket, hogy a tű a legmagasabb pozícióba kerüljön. Az imbuszkulcs segítségével lazítsa meg a tűszorító csavart, majd vegye ki a tűt. Az új tűt a lapos oldalával hátrafelé helyezze be. Tolja a tűt ütközésig a tartóba, majd húzza meg a tűszorító csavart.

SZÁLBEFŰZÉS

A befűzést a szálhurkoló tetején elhelyezett színskála segíti. Fűzze be a szálakat 1-től 4-ig terjedő sorrendben az ábra szerint:

1. Felső hurokszál: **narancs**
2. Alsó hurokszál: **sárga**
3. Jobb oldali tűszál: **zöld**
4. Bal oldali tűszál: **kék**

A befűzés megkezdése előtt emelje a tűt a legmagasabb pozícióba, a kézikerek forgatásával. Befűzéskor a gépet mindig kapcsolja ki.

Felső hurokszál befűzése

- A felső hurokszálát a rajz szerint (1...8 sorrend) kell befűzni.
(A gyors tájékozódás érdekében érdeklődj a szinkódos ábrát, ami a száthurkoló fedél első oldalán van elhelyezve.)
- Húzza át a szálát a szálvezetőn, hátulról előre.
- Fűzze át a szálát a furaton előlről hátra, majd vissza előre, a jobb oldali részen át.
- A szál végét az ujjával tartva, húzza át a szálfeszítő tárcsák között, majd húzza meg a szál végét, és ellenőrizze, hogy a szál megfelelően helyezkedik-e el a szálfeszítő tárcsák között.
- Fűzze be a gép száthurkoló részét a narancsszínű jelölt szálvezetőkön keresztül.
- Fűzze be előlről hátrafelé a felső hurokszál furatába.
- Ehhez a művelethez használja a csipeszt.
- A cérnából kb. 10 cm-t húzzon át a száthurkolón és helyezze a túlap hátuljára.

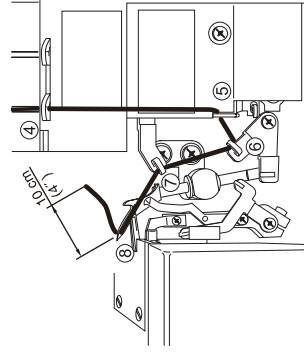
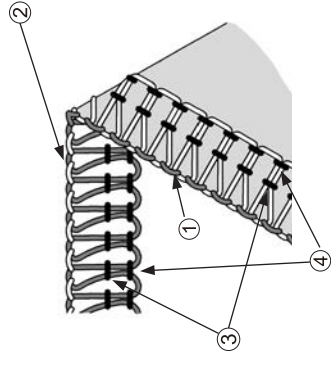
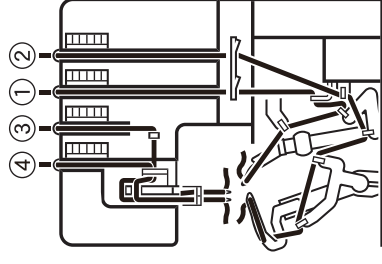
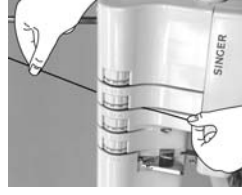
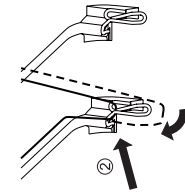
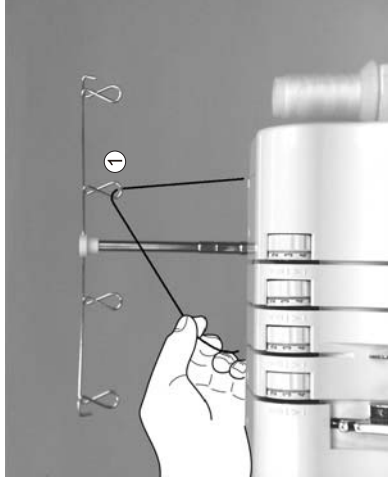
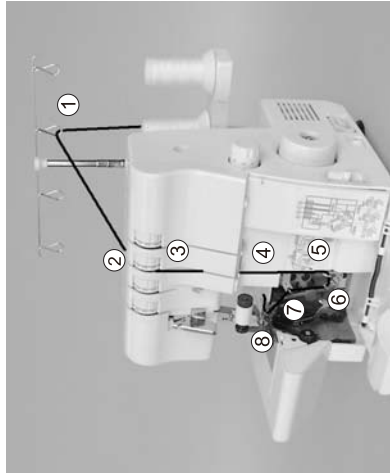

Alsó hurokszál befűzése

- Fűzze be az alsó hurokszálát a rajz szerint (1....9 sorrend)
- Húzza át a szálát a szálfeszítőn, hátulról előre.
- Fűzze át a szálát a furaton előlről hátra, majd vissza előre, a jobb oldali résen át.
- A szál végét az ujjával tartva, húzza át a szálát a szálfeszítő tárcsák között, majd húzza meg a szál végét, és ellenőrizze, hogy a szál megfelelően helyezkedik-e el a szálfeszítő tárcsák között.
- Fűzze be gép szálfurkolóját, követve a sárga színnel jelölt szálfeszítőket.
- Forgassa a kézikereket maga felé, amíg az alsó szálfurkoló a bal oldali végállásba kerül.
- Húzzon keresztül a szálfeszítőn egy 10 cm-es szálát.
- Illeszze be a szálát az alsó szálfurkoló bal oldali végébe.
- Engedje el a szálát.
- Használja a csipeszt.
- Forgassa meg a kézikereket, amíg az alsó szálfurkoló a jobb oldali végállásba ér.
- Fogja meg a szálát, és dugja át a szálfurkoló végén lévő furaton.
- A cernának az alsó szálfurkoló hornyában kell feküdnie.
- Húzzon át kb. 10 cm-t a szálfurkolón, vezesse a felső szálfurkoló tetejére és a túlap mögé.

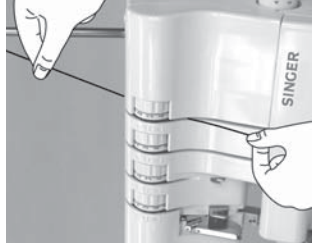
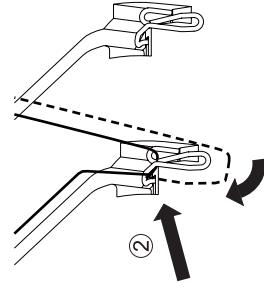
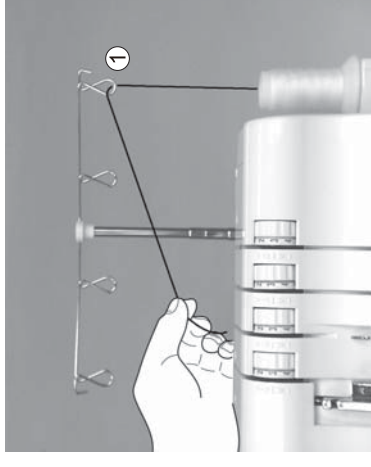
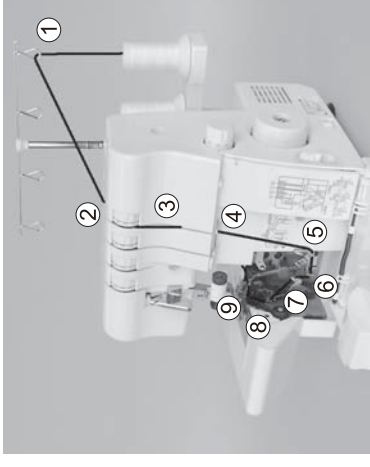

Jobb oldali tűszál befűzése

- Fűzze be a jobb oldali tűszálát a rajz szerint (1....8)
- Húzza át a szálát a szálvezetőn, hátulról előre.
- Fűzze át a szálát a furaton előlről hátra, majd vissza előre, a jobb oldali résen át.
- A szál végét az ujjával tartva, húzza át a szálát a szálvezető tárcsák között, majd húzza meg a szál végét és ellenőrizze, hogy a szál megfelelően helyezkedik el a szálvezető tárcsák között.
- Folytassa a befűzést az ábra szerint.
- Ne feledje, hogy a szálát a szálvezető felső vágójátán át kell húzni.
- Fűzze be a szálát a jobb oldali tűbe.
- Vezesse át a cérna végét a nyomótalp alatt hátrafelé.

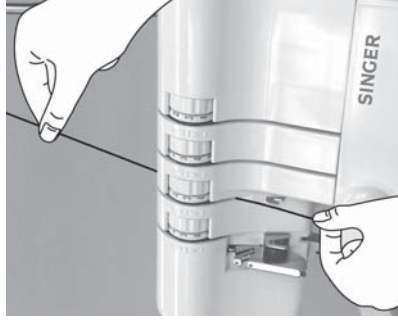
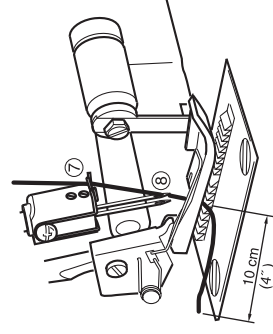
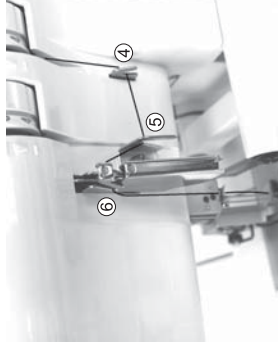
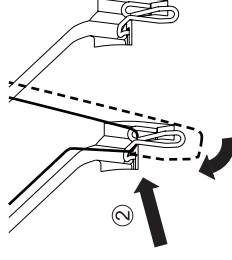
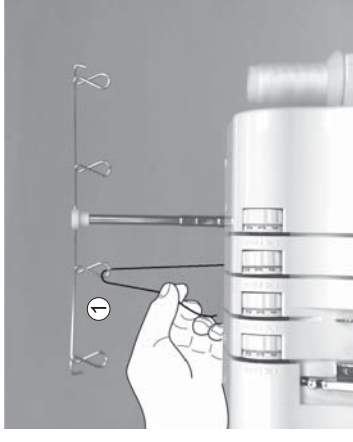
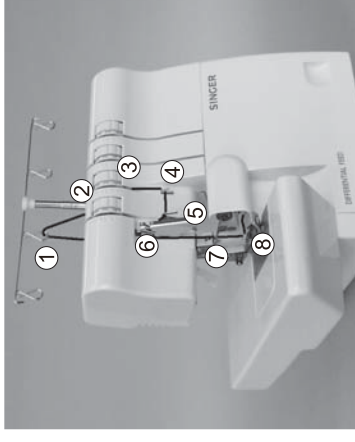

Bal oldali tűszál befűzése

- Fűzze be a bal oldali tűszálát.
- Húzza át a szálát a szálvezetőn, hátulról előre.
- Fűzze át a szálát a furaton előlről hátra, majd vissza előre, a jobb oldali résen át.
- A szál végét az ujjával tartva, húzza át a szálát a szálvezető tárcsák között, majd húzza meg a szál végét és ellenőrizze, hogy a szál megfelelően helyezkedik el a szálvezető tárcsák között.
- Folytassa a befűzést.
- Ne feledje, hogy a szálát a szálvezető alsó vájátán kell áthúzni.
- Fűzze be a szálát a jobb oldali tűbe.
- Vezesse át a szálát nyomótalp alatt hátrafelé.

Megjegyzés: A tűt könnyebben be lehet fűzni, ha a felső kést kioldja. Varrás előtt ne felejtse el a kést visszahehelyezni.

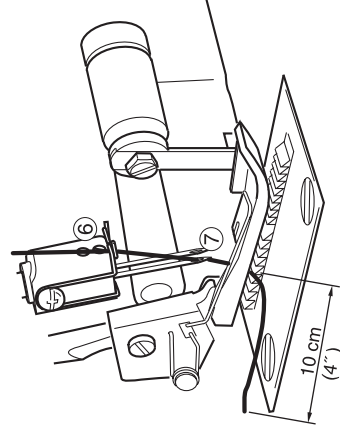
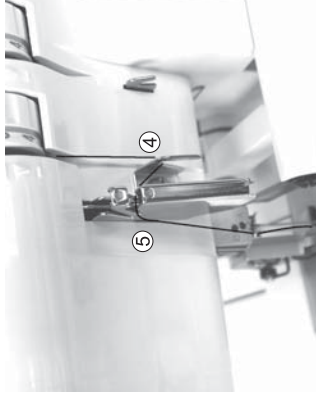
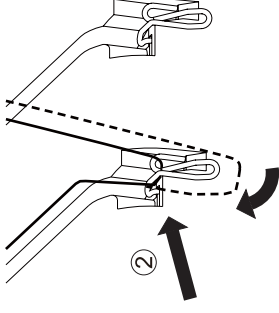
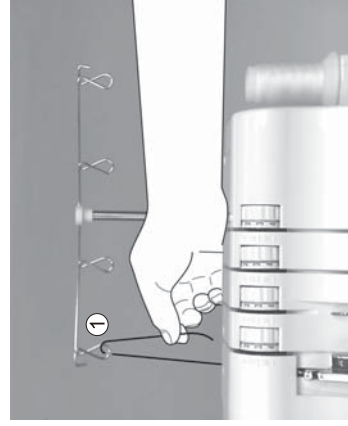
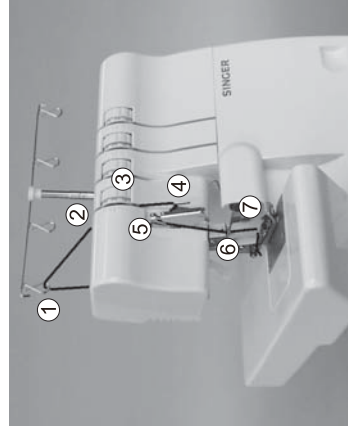

Fontos információk a befűzésről:

- A tűk befűzését mindig utoljára végezze, hogy elkerülje az alsó szálhurkoló téves befűzését.
- Ha az alsó szálhurkoló befűzése véletlenül elmaradt:
 - o Fűzze ki a szálát a tű(k)ből
 - o Fűzze be az alsó szálhurkolót
 - o Fűzze be a tűt (tűket)

Megfelelő

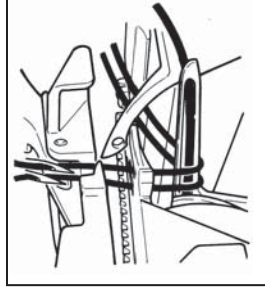

Nem megfelelő

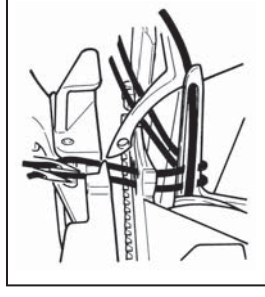

A FONAL CSERÉJE (ÖSSZEKÖTŐS MÓDSZER)

- Ha a cernát ki akarja cserélni a típus vagy a szín változtatása miatt, vágja el közel az orsóhoz.
- Helyezze az új cérnaorsót az állványra.
- Kösse össze az új szálát a régivel.
- A csomóból kiálló szálvégeket rövidítse le 2-3 cm-re.
- Ha rövidebbre vágja, a csomó esetleg kioldódhat.
- A csomó szilárdságának kipróbálására erősen húzza meg a cernát.
- Írja fel a szálfeszítő beállítását.
- Csavarja lefelé a feszítőtárcsát a végállásig.
- Húzza át a szálát a gépen, de egyszerre csak egyet.
- Ha a cérna elakad, ellenőrizze, nem gubancolódott-e össze a szálfeszítőekben vagy nem hurkolódott-e az orsó alá.
- Amikor a csomó a tű elé ér, álljon meg.
- Vágja le a csomót, és a szálát fűzze be a tűbe.
- Állítsa vissza a szálfeszítő tárcsát az eredeti állásba.

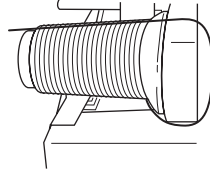
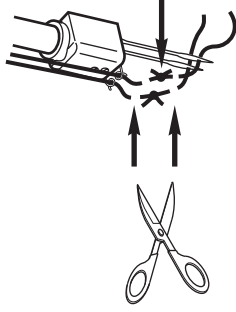
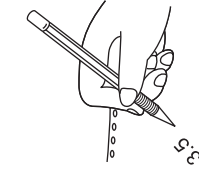
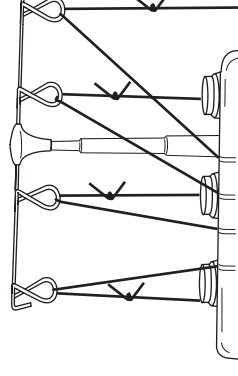
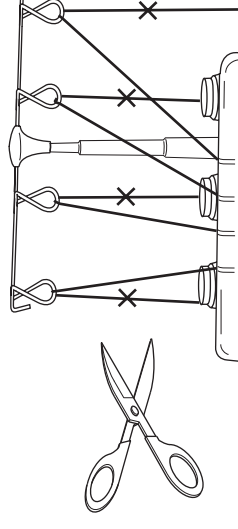

FONALLÁNCOLÁS ÉS VARRÁSPRÓBA

- Ha elkészült a szálak befűzésével, helyezze el az összes szálát a garatlapon, a nyomótalptól kissé balra.
- Fogja össze a szálakat és gyengén húzza meg.
- A fonalláncolás megindításához forgassa körbe a kézikereket 2-3 teljes fordulattal. Engedje el a nyomótalpat.
- Tartsa továbbra is a fonalláncot és lassan nyomja meg a pedált, amíg a lánc 5-7 cm hosszú nem lesz.
- Tegye a varrni kívánt anyagot a nyomótalp elé és készítsen próbavarrást.
- Varrás közben ne húzza az anyagot, mert a tű meghajlik és eltörhet.
- A próbavarrás végén hagyja még futni a gépet leeresztett nyomótalppal, amíg a fonallánc 5-7 cm nem hosszú lesz.
- Vágja el a fonalláncot.
- Ha a gépet bármikor újrafűzi, mindig készítsen fonalláncot és próbavarrást, hogy a szálfeszítést a szükségesnek megfelelően be tudja állítani.

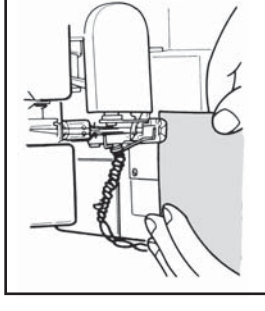
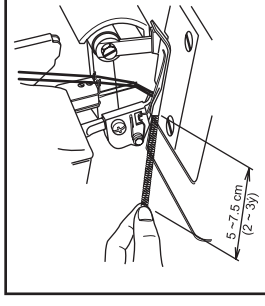

A FELSŐ MOZGÓKÉS KIOLDÁSA

- A mozgókés üzemen kívül helyezése:
 - Ellenőrizze, hogy a csatlakozóvezeték ki van-e húzva a fali aljzatból.
 - Nyissa ki a szálhurkoló fedelét.
 - A mozgókés tartóját nyomja jobbra, végállásig.
 - Fordítsa a gombot, amíg a kés vízszintes helyzetbe pattan.
 - Ha a kés nem megy tovább a felső helyzetéből:
 - Forgassa a kézikereket maga felé, amíg a kés kikerüli a gép tetejét.
 - Fordítsa el a kész vízszintes helyzetbe.
- A mozgókés üzembe helyezése:
 - Nyissa ki a szálhurkoló fedelét, és a mozgókés tartóját nyomja jobbra, végállásig.
 - Fordítsa a gombot felfelé és maga felé, amíg a kés bepattan az üzemi helyzetbe.
 - Mielőtt varrni kezdene, zárja le a szálhurkoló fedelét.

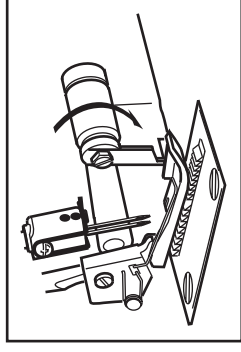
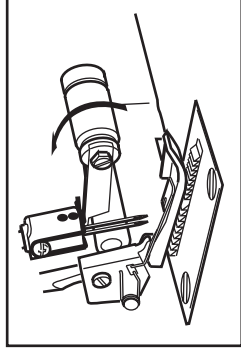
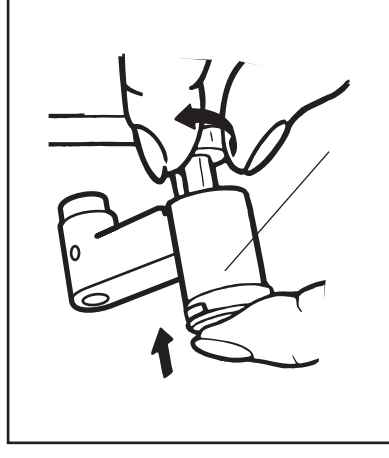

AZ ÖLTÉSHOSSZ BEÁLLÍTÁSA

- Az öltéshosszt szabályzó tárcsát állítsa 3 mm-re. Ez a legtöbb varrási módhoz megfelelő.
- Ha nehéz, vastag anyagot varr, állítsa az öltéshosszt 4 mm-re.
- Ha könnyű, vékony anyagot varr, állítsa az öltéshosszt 2 mm-re, hogy a varrás képe megfelelő legyen.

AZ ÉLSZEGÉS SZÉLESSÉGÉNEK BEÁLLÍTÁSA

- A gép most be van állítva négyes számú öltésre és háromszázas bal tús öltésre, 5,7 mm-es öltésszélességgel.
- A gép most be van állítva háromszázas, jobb tús öltésre, 3,5 mm-es öltésszélességgel.
- Az 5,7 mm-es beállítást 7,2 mm-re lehet növelni, a 3,5-ös beállítást pedig 5 mm-re, az állókés beállításával.
- Ne felejtse el a vezetékét kihúzni a fali aljzatból.
- Nyissa ki a szálhurkoló fedelét.
- Oldja ki a felső kést.
- Vegye le a henger fedelét.
- Lazítsa meg az állókés tartójának két rögzítőcsavarját a számszámkészletben található imbuszkulccsal.
- Ha az öltéshosszúságot növelni akarja, mozgassa az állókés tartóját jobbra, ha csökkenteni akarja a szélességet, tojja balra.
- Ellenőrizze, hogy az állókés vágóélének szintje egyenlő magasságban van-e a garattlap felső síkjával.
- Húzza meg a csavarokat.
- Helyezze vissza a henger fedelét.
- Állítsa vissza a mozgókést eredeti helyzetébe.
- Ne állítsa az élszegés szélességét 3,5 mm alá.

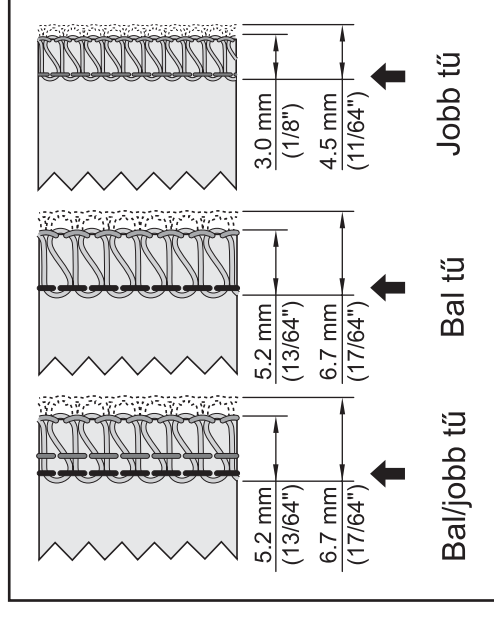
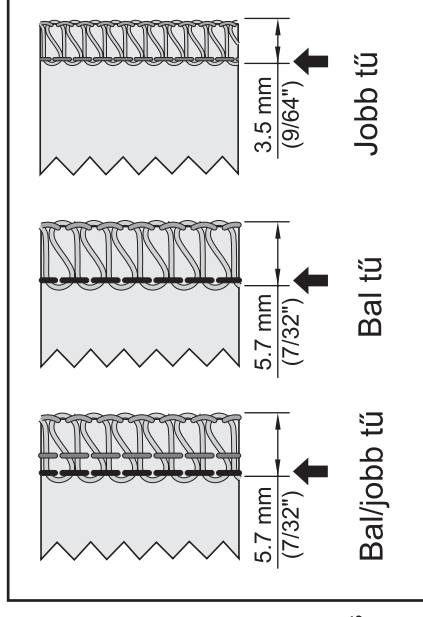

A NYOMÓTALP NYOMÁSÁNAK BEÁLLÍTÁSA

- A nyomótalp nyomása automatikusan a középnehéz anyagok varrására van beállítva.
- Különböző súlyú anyagok varrásánál szükséges lehet a szabályozócsavarral újra beállítani a talpnyomást.
- Könnyebb anyagok: csökkentse a nyomást
- Nehezebb anyagok: növelje a nyomást

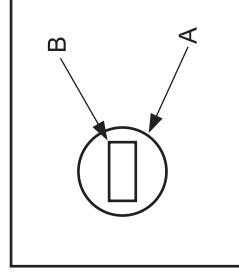
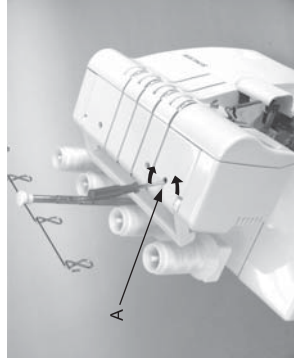

Nyomás növelése

Nyomás csökkentése

SZABADKAROS VARRÁS (csőszerű ruharészekhez)

- Ez a szegőgép egyszerűen átalakítható szabadkaros géppé az anyagtartó lap eltávolításával.
- Így alkalmassá tehető a nehezen elérhető részek, mint pl. karöltő vagy beszegett nadrágfelhajtás megvarrására.
- Helyezze a ruhát a szabadkarra és kezdje el a varrást.

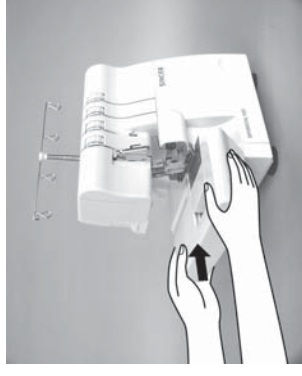
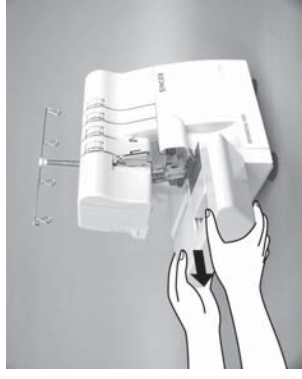
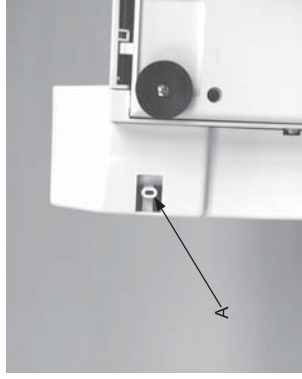

A DIFFERENCIÁLT ANYAGTOVÁBBÍTÁS / KIEGYENLÍTŐ ANYAGELTOLÁS (csak a 14SH654 modellnél)

- A kiegyenlítő anyageltolás olyan rendszer, amely nyújtja vagy ráncolja az anyagot, ahol a bemeneti előtolás változik a kimeneti előtóláshoz képest.
- A kiegyenlítő előtolási viszony 1:0,7-1:2 között változtatható. A beállítás a differenciált előtolás állítókarjával történik, az ábra szerint.
- A kiegyenlítő előtolás használata nagyon hatékony a sztreccs anyagok szegésénél vagy harántirányban kiszabott ruháknál.
- **Ráncolt élszegés:**
 - Normál túlapot kell használnia.
 - A ráncolt élszegés kiválóan alkalmas ruhaujjak, passzérészek, elülső és hátsó derékrészek, szoknyaszegések stb. varrására; sztreccs, kötött, jersey anyagoknál, a ruha összeállítás előtt.
 - **A differenciált előtoló karjának beállítása:**
 - Nyissa ki a szálhurkoló fedelét és lazítsa meg a szabályozókar szárnyasanya-csavarját.
 - Tolja a szabályozókart a központi jeltől lefelé, a kívánt ráncolásnak megfelelően, majd húzza meg a csavart.
 - A szabályozókar helyzete a varrni kívánt anyagtól és az anyagelőtolás mértékétől függ.
 - Ha a szabályozókar a maximális ráncolásra van beállítva, az öltéshossz automatikusan 3 mm-re áll be, ha az ezt megelőző beállítás nagyobb volt, mint 3 mm.
 - Ne felejtse el a szabályozókart visszaállítani a középső jelhez, ha normál élszegést akar végezni.
- **Sztreccs élszegés:**
 - Az eredeti vagy a behajtott szegéshez való túlapot kell használnia.
 - A sztreccs élszegés ideális gallérok, ruhaujjak, szoknyaszegélyek varrására laza szerkezetű kötött és szőtt anyagoknál.
 - **A differenciált előtoló karjának beállítása:**
 - Nyissa ki a szálhurkoló fedelét és lazítsa meg a szabályozókar szárnyasanya-csavarját.
 - Tolja a szabályozókart a központi jeltől felfelé amennyire szükséges, majd húzza meg a csavart.
 - Varrás közben kissé feszítse meg az anyagot, a varrótalp előtt és mögött végzett gyenge húzással.
 - Ha a nyújtás nem lett helyesen beállítva a varrni kívánt anyag tulajdonságaihoz képest, az anyag hajlamos lesz továbbtolódnai a tűtől, ilyenkor nem megfelelő élvarrás jön létre. Ilyen esetben a szabályozókart állítsa közelebb a középponti jelhez.
 - Ne felejtse el a szabályozókart visszaállítani, ha normál élszegést akar végezni.

DIFFERENCIÁLT ANYAGELTOLÁS (ábrák)

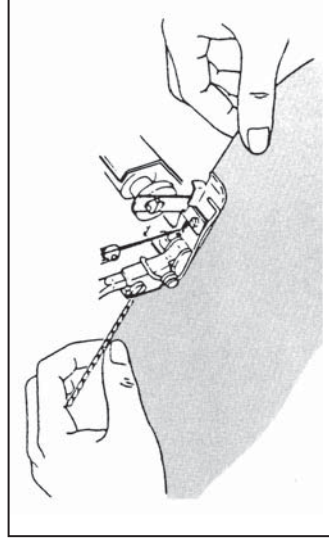
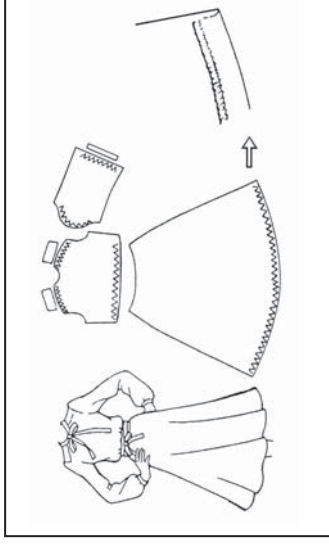
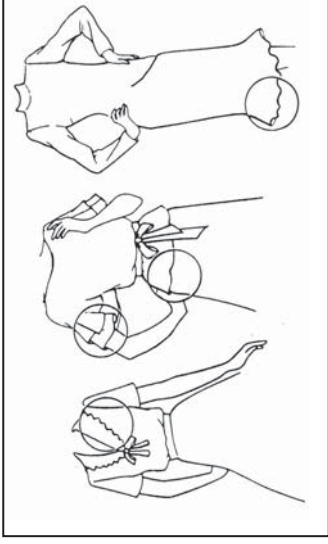

ALAPVETŐ ÖLTÉSTÍPUSOK

1. Négyzálás overlock hamis biztonsági öltés

- Ez a négyzálás overlock gép két tűvel és két szálhurkolóval 5,7 mm széles, négyzálás hamis biztonsági varratot tud készíteni.

2. Háromszálás, széles overlock öltés

- Ha kiveszi a jobb oldali tűt, a gép 5,7 mm széles háromszálás öltéssel varr.

3. Háromszálás, keskeny overlock öltés

- Ha kiveszi a bal oldali tűt, 3,5 mm széles háromszálás öltéssel varrható.

Megjegyzés:

Az öltés szélességét a kés beállításával növelhető.

A bal oldali tű öltésszélessége 5,7 mm-ről 7,2 mm-re, a jobb oldali tű öltésszélessége 3,5 mm-ről 5,0 mm-re növelhető.

JAVASOLT SZÁLFESZÍTÉSI BEÁLLÍTÁSOK

A következőkben leírtak csak javasolt beállítások.

A szálfeszesség függ: az anyag típusától, súlyától, szerkezetétől, a tű és a cérna méretétől, típusától.

Ennek a készüléknek a szálfeszítő tárcsái egyfordulatos rendszerűek; a tárcsán lévő számok növelése a szálfeszítés nagyságát növeli (0: legkisebb).

Ellenőrizze, hogy a szálbefűzés megfelelő-e, mert csak így érhető el a kívánt szálfeszesség.

Megjegyzés:

Egyszerre legfeljebb fél számmal változtasson a beállításon.
Minden beállítás után végezzen próbavarrást.

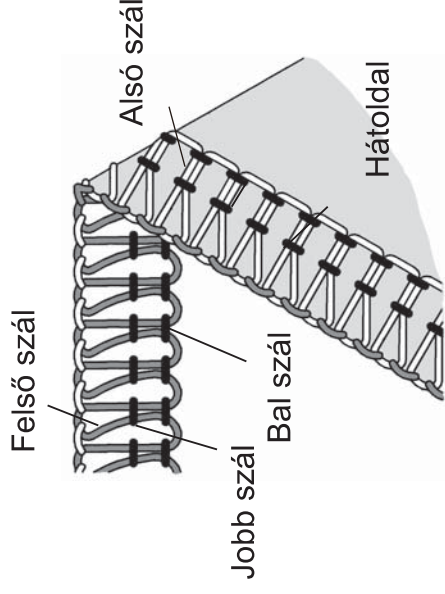

Négyszálas overlock hamis biztonsági öltés szimmetriája (1-es táblázat)

- Ha a felső hurokszál az anyag visszáján fekszik:
Állítsa a felső hurokszálfejítő tárcsát (narancs) magasabb számra, vagy állítsa az alsó hurokszálfejítő tárcsát (sárga) alacsonyabb számra.
- Ha az alsó hurokszál megjelenik az anyag színén:
Fordított módszerrel
- Ha a bal oldali szálbefűzés laza:
Állítsa a bal oldali tűszálfejítő tárcsát (kék) magasabb számra.
- Ha a jobb oldali tűszálfejítés túl laza:
Állítsa a jobb oldali tűszálfejítő tárcsát (zöld) magasabb számra.

Feszítőtárcsa				
Anyag	Kék	Zöld	Narancs	Sárga
Könnyű	2,5	2,5	3,0	3,0
Közepes	3,0	3,0	3,0	3,0
Nehéz	3,5	3,5	3,0	3,0

1. táblázat

2. Háromszálas overlock hamis biztonsági öltés szimmetriája (2-es táblázat)

- Ha a felső hurokszál az anyag visszáján fekszik:
- Állítsa a felső hurokszálfejítő tárcsát (narancs) magasabb számra, vagy állítsa az alsó hurokszálfejítő tárcsát (sárga) alacsonyabb számra.
- Ha az alsó hurokszál megjelenik az anyag színén:
- Fordítva
- Ha a tűszál túl laza: állítsa a tűszálfejítő tárcsát (kék vagy zöld) magasabb számra.

2-3 táblázat:

Bal tűszál : háromszálas öltés

Feszítőtárcsa				
Anyag	Kék	Zöld	Narancs	Sárga
Könnyű	2,0	-	3,0	3,0
Közepes	3,0	-	3,0	3,0
Nehéz	3,5	-	3,0	3,0

2. táblázat

Jobb tűszál: háromszálas öltés:

Feszítőtárcsa				
Anyag	Kék	Zöld	Narancs	Sárga
Könnyű	-	2,0	3,0	3,0
Közepes	-	3,0	3,0	3,0
Nehéz	-	3,5	3,0	3,0

3. táblázat

VISSZAHAJTOTT SZEGÉLY VARRÁSA

A visszahajtott szegély az anyag szélének behajtásával és élszegésével készül.
Ez a szegés a legalkalmasabb könnyű anyagokhoz, mint pl. batiszt, tüll, organdi, krepp stb.
A visszahajtott szegés nem alkalmazható nehéz és merev anyagoknál.

A gép beállítása:

- Húzza ki a gép hálózati csatlakozóját.
- Vegye ki a bal tűt.
- Állítsa **R** helyzetbe az öltésbeállító gombot.
- Forgassa a kereket maga felé, amíg a jobb oldali tű a legmagasabb pozícióba kerül.
- Csavarja ki a túlemez csavarját.
- Szerelje fel a visszahajtott szegéshez való túlapot, vigyázva, hogy a túlap és a gép közötti szálakba ne akadjon bele.
- Csavarja vissza a túlap csavarját.
- Nyissa ki a szálhurkoló fedelét.
- Helyezze üzemen kívül a felső kést.
- Távolítsa el a henger fedelét.
- Ellenőrizze, hogy az állókés ne érintkezzen a garatlap/túlap élével.
- Hozza egy vonalba az állókés bal végét a túlapon lévő betűjelzéssel.
- Tegye vissza a henger fedelét, helyezze üzembe a felső kést és zárja vissza a szálhurkoló fedelét.
- Állítsa be az öltéshosszúságot 2 és F közé.

Szabályos visszahajtott szegés:

- Mindig végezzen próbavarrást és szükség szerint állítsa be a szálfeszességet.
- A szálfeszítést hasonló módon állítsa be, mint a háromszálas keskeny overlock öltésnél.

Feszítőtárcsa				
Felső hurokszál	Kék	Zöld	Narancs	Sárga
Poliészter	-	3,0	5,0	3,0
Gyapjú-nylon	-	3,0	3,5	3,5

Felső hurokszálal burkolt visszahajtott szegés:

- Ez a szegésfajta alkalmazható közepesen nehéz és nehéz anyagoknál, amelyeket nehéz visszahajtani.
- Dekoratív szegéshez a felső hurokszál gyapjúval kevert nyilonszál legyen itt is.
- A tűszál és az alsó hurokszál pedig szokványos, de vékony cérna legyen.

Feszítőtárcsa				
Felső hurokszál:	Kék	Zöld	Narancs	Sárga
Poliészter	-	2	5	7
Gyapjú-nylon	-	2	2	5

- Ha a felső hurokszál túl laza:
 - Állítsa a felső hurokszálfeszítő tárcsát (narancs) magasabb szám felé.
- Ha az alsó hurokszál túl laza:
 - Állítsa az alsó hurokszálfeszítő tárcsát magasabb szám felé; vagy
 - Állítsa a felső hurokszálfeszítőt (narancs) alacsonyabb szám felé.
- Ha a tűszál túl laza:
 - Állítsa a tűszálfeszítőt (zöld) magasabb szám felé.

A varrás megkezdésénél fogja meg a fonalláncolatot, nehogy visszagöndörödjön a varrásba.

Az anyagot gyengéden feszítse a varrás irányába, így a varrás képe szebb lesz.

Az élöltés minimális szélessége, amely a visszahajtott szegélynél még alkalmazható, kb. 1,5 mm, mivel a vágószélességet nem lehet 3,5 mm alá állítani. A varrás végén alkalmazzon egy csepp varrásragasztót. Hagyja megszáradni, majd vágj le az utolsó öltéshez közel. (Ellenőrizze az anyag folyékony ragasztóval szembeni színtartósságát.)

ÖLTÉSVÁLTOZATOK ÉS VARRÁSI TECHNIKÁK

- LAPOS DÍSZÍTŐVARRÁS KÉSZÍTÉSE
 - A lapos díszítőöltés kivitelezhető a háromszálas overlock öltés szálfeszítésének beállításával, az anyag húzásával, hogy a varrat lelapuljon.
 - A lapos díszítő öltés csak díszítési célokra alkalmazható.
 - A GÉP BEÁLLÍTÁSA
 - Vegye ki a jobb vagy bal oldali tűt.
 - Állítsa be a szimmetriát.
 - Kezdje el a háromszálas overlock öltést.
 - A tűszál feszítését bőven engedje ki.
 - A tűszál hurokszál feszítését kevésbé engedje ki.
 - Az alsó hurokszál feszességét bőségesen növelje.

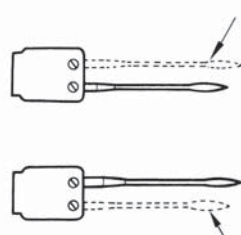

Kivenni

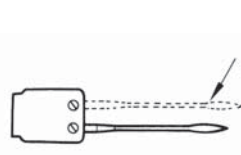

Kivenni

○ LAPOS DÍSZÍTŐSZEGÉS KÉSZÍTÉSE

- A varrandó anyagot a visszájával összefordítva varrja, hogy az anyag színén jelenjen meg a díszítő öltés.
- Varrja végig, levágva a fölösleges anyagot.
- A tűszál V mintázatú lesz az anyag hátoldalán.
- Az alsó hurokszál az anyag élén egyenes vonalat fog képezni.
- Húzza meg az anyagot a visszáján, így lesz lapos a varrás.

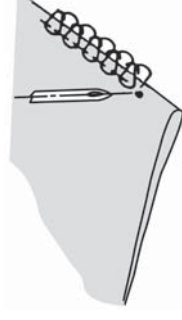

○ DÍSZÍTŐ LAPOS VARRÁS

- Helyezze üzembe kívüli a felső mozgó kést.
- Ennél az öltésfajtánál az anyag nem kerül levágásra.
- Fordítsa össze az anyagot a visszájával.
- Helyezze el úgy az anyagot, hogy a szegélyvarrás egy része nyúljon túl rajta.
- Húzza szét az anyagot a visszáján.

○ TOVÁBBI INFORMÁCIÓK:

- A szálfeszítést pontosan be kell állítani az anyaghoz, hogy az öltés lapos legyen.
- A felső hurokszál nagyon jelentős ennél az öltésnél.
- A felső szál legyen dekoratív cérna, míg az alsó egy kevésbé feltűnő.
- Létraöltéshez a színén összehajtott anyagon varrjon; a tűszál kiemelkedő fontosságú, mert ez képezi a létrát.

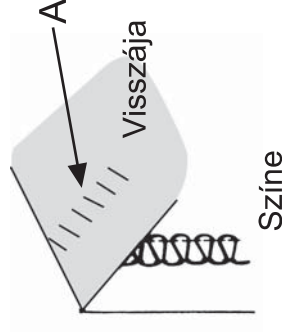
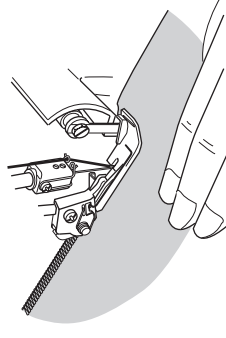

- **OVERLOCK VAKSZEMÖLTÉS KÉSZÍTÉSE**

- A felesleges anyag levágása, a szegélyvarrás és a levágott élek összevarrása egyetlen műveletben történik
- A vakszemes szegélyöltés legjobban a kötött anyagoknál alkalmazható; tartós és majdnem láthatatlan varratot eredményez.
- Vegye ki a bal oldali tűt és állítsa be a gépet háromszálas keskeny overlock öltésre.
- (Alkalmazható a háromszálas lapos díszítő öltés is.)
- Állítsa az öltéshosszúság tarcsáját 4 és 5 közé.
- Hajtsa be a szegélyt az anyag visszáján, majd vissza a színiére, 6 mm-rel a hajtáson túl.
- Varrjon a kinyújtott szegély élén úgy, hogy a tű majdnem érintse a visszahajtás élét.

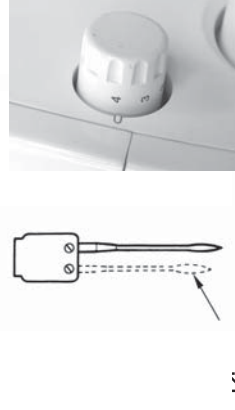
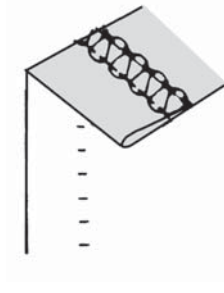
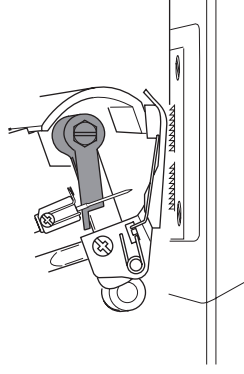
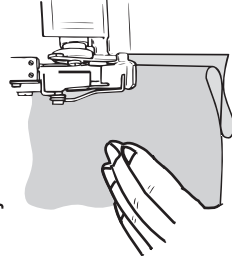

- **DÍSZÍTŐ REDŐVARRÁS**

- Ezt a dekoratív varrást a ruha kiszabása előtt kell végezni.
- Vegye ki a bal oldali tűt és állítsa be a gépet háromszálas keskeny overlock öltésre.
- (Alkalmazható a visszahajtott szegélyvarrási módszer is.)
- Helyezze üzemen kívül a felső mozgó kést.
- Jelölje meg az anyagot tejszín szerinti számú redő varrásához vízben oldható szövejelzővel.
- Hajtsa össze az anyagot a visszájával és varrja végig.
- A redőket mindig ezekkel azonos irányban vasalja,

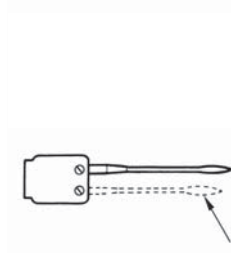

Kivenni

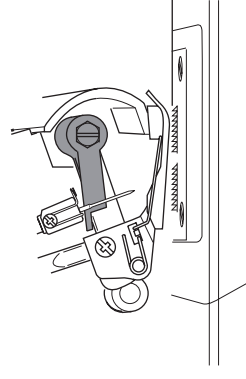

- BEFORDULÁS DERÉKSZÖGŰ SARKOKON

- Külső sarok:
 - Vágjon ki kb. 2 cm-t az anyag sarkából, az élszegés vonalával egy vonalban.
 - Végezzen öltést az A ponton túl és álljon meg.
 - Emelje fel a tűt és a nyomótalpat.
 - Húzza hátra az anyagot annyira, hogy a túlap elengedje az anyagot.
 - Fordítson derékszögben az anyagon, engedje le a nyomótalpat úgy, hogy a kés szegélyvonalán legyen.

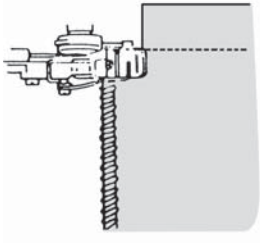
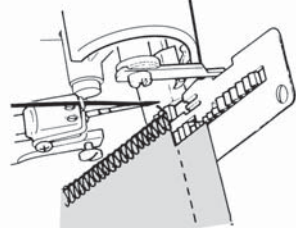
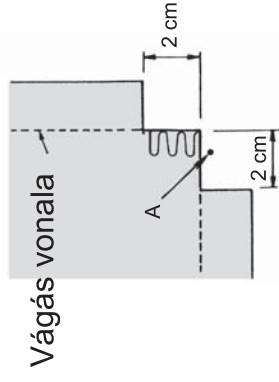

- Belső sarok:
 - Vágja ki az anyagot a szegély élénél.
 - Helyezze a mozgókést üzemen kívül.
 - Varrjon az anyag levágott élén.
 - Álljon meg, mielőtt elérné a sarkot, és hajtja be az anyagot balra, a sarok megerősítésére.
 - Folytassa lassan a varrást, egyenes vonalban tartva az anyag élét.

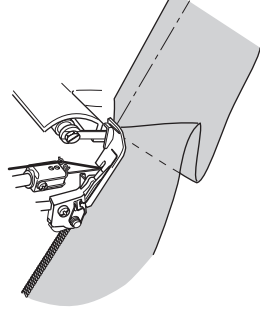
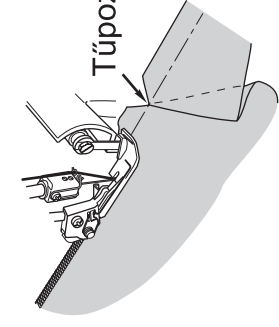
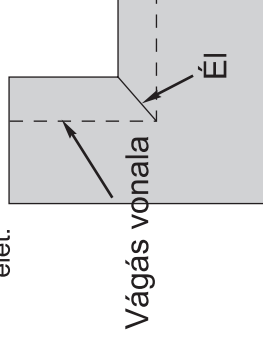

- **GOMBOSTÚK ELHELYEZÉSE:** a gombostűk a nyomótalptól balra legyenek beszurva, hogy könnyen ki lehessen szedni őket és ne kerüljenek a kés közelébe.
Ha a gombostűn keresztűlvarr, a kés vágóéle megrongálódik vagy tönkremegy.
- **A FONALLÁNCOLAT BIZTOSÍTÁSA:** a fonalláncolatot fűzze be egy nagyszemű varróútba, szúrja be a tűt a varrás végénél a fonallánc biztosítására.
- **GUMISZALAG BEVARRÁSA**
 - Helyezze üzemem kívüli a felső kést.
 - Ossa be a gumiszalagot és hozzá a szükséges anyagsávot, és jelölje be a szövetjelölővel.
 - Helyezze a gumiszalagot az anyag visszájára úgy, hogy egyenletesen fekdüdjön fel.
 - Állítsa be a túlap éléhez.
 - A gumiszalagot az overlock háromszálas öltéssel vagy a négyzálas overlock hamis biztonsági öltéssel lehet felvarni.
 - Miután 2-3 öltéssel rögzítette, folytassa a varrást, jobb kezével gyengén nyújtva a gumiszalagot.
 - Bal kézzel tartsa az anyagot egyenletesen a túlmez élénél.

- **SZEGÉLYVARRÁS MEGERŐSÍTÉSE**

- Az élszegés megerősíthető köpperszalag bevarrásával.
- Fűzze be a szalagot a varrótalp elején lévő nyílásba.
- Igazítsa a szalagot a varrótalp alá és kezdje el a varrást.
- A szalag a varrással együtt rögzül a helyén.

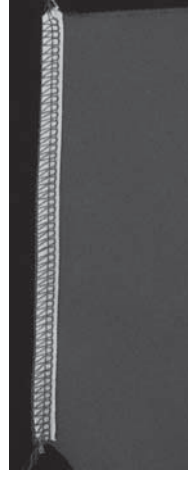
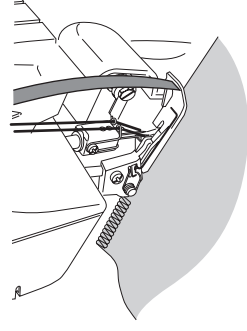
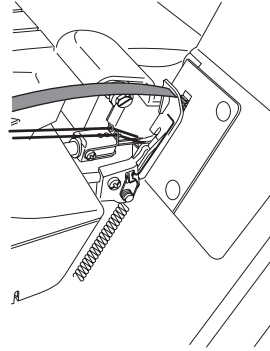

- PASZOMÁNYKÉSZÍTÉS LÁNCFONÁSSAL

- Helyezze üzemen kívül a felső kést.
- Helyezzen fonalat vagy szalagot a varrótalp elején lévő nyílásba.
- Igazítsa a fonalat a varrótalp alá és varrja le a kívánt hosszúságot.
- A paszomány egyedileg vagy 3-4 ágból összefonva használható dekorációkra.

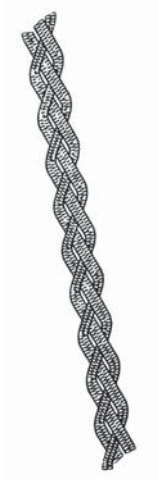
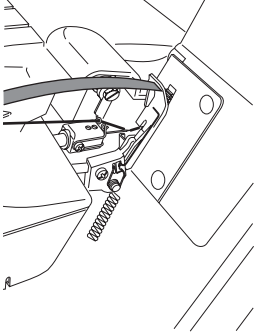
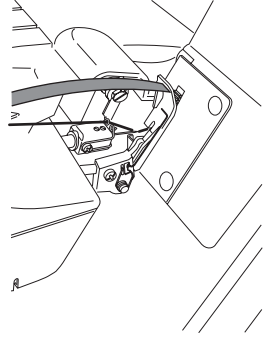

AZ ÁLLÓKÉS CSERÉJE

Az állókés cseréje előtt szintén áramtalanítsa a gépet.

Ha az állókés élettelené válik, ki kell cserélni. Járjon el az ábra szerint, de javasoljuk, hogy vigye el Singer szervizbe a készüléket, ha nehézsége van a cserével.

1. Helyezze a felső kést üzemen kívül.
2. Lazítsa meg az állókés szorítólapjának beállítócsavarját.
3. Vegye ki az állókést.
4. Helyezze be az új állókést.
5. A vágóélt hozza egy szintbe a túlap felszínével.
6. Húzza meg a rögzítőcsavart.
7. Helyezze üzembe a felső kést.

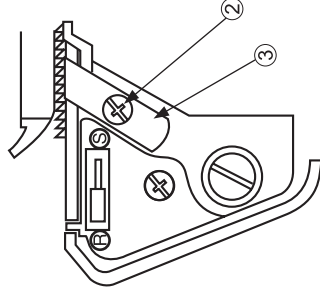
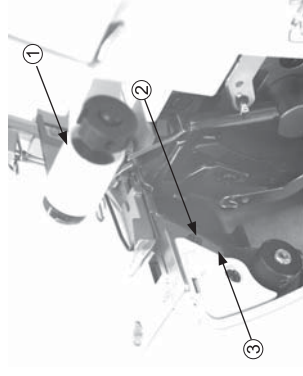

A GÉP TISZTÍTÁSA

A gép rendszeres karbantartást igényel. Mielőtt elkezdené a karbantartást, áramtalanítsa a gépet. A szálhurkoló és a kés munkaterületét mindig tisztítsa meg, illetve rendszeresen olajozza a gépet, az ábrán jelzett kenési pontokon.

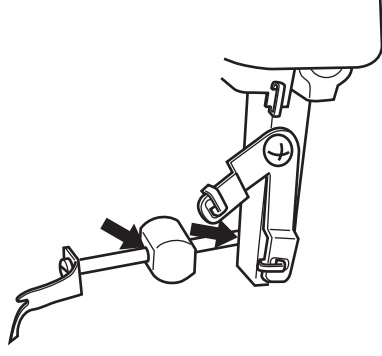

HIBAELHÁRÍTÁS

Ha az anyag nem halad megfelelően

- Ha a szál túl feszes, csökkentse a feszességet.
- Ha rosszul lett befűzve, fűzze újra.
- A tűt mindig a lapos oldalával hátrafelé helyezze be

Török a tű

- Igazítsa meg a tűt.
- Ne húzza az anyagot varrás közben.
- Szorítsa meg a tűszorító csavart.
- Vastag anyagokhoz erősebb tűt használjon.

Szakad a cérna

- Tegyen be új tűt, vagy igazítsa meg a tűt.
- Csökkentse a szálfeszességet.
- Ellenőrizze, hogy nem gubancolódott-e össze a cérna.

Szabálytalan öltések

- Egyenlítse ki a szálfeszességet.
- Ellenőrizze a szálbefűzést.

Ráncolódik az anyag

- Csökkentse az öltéshosszt.
- Ellenőrizze a differenciált anyagtovábbítást.
- Lazítsa meg a szálfeszességet.

Az anyag levágása nem megfelelő

- Ellenőrizze a kések beállítását.

Az anyag akadozik

- Ellenőrizze, hogy nem gubancolódott-e össze a cérna.

MŰSZAKI ADATOK

Varrástípus

- Két tűvel négy szálas varrás
- Egy tűvel három szálas varrás

Tűtípus

- Mindig **Singer 2022** típusú tűt használjon.

A varrás szélessége: 3,0-6,7 mm

Az öltés hosszúsága: 1-4 mm

Nyomótalp felemelhetősége: 4,5 mm

Kézikerék: a tű felemelésére szolgál.

Varrás sebessége: 1300 öltés / perc.

Súly: 6-6,2 kg

Méret: 329 X 270 X 265 mm

Varrógép feszültség 220-240V

Teljesítményfelvétel 105 W

Lábhajtású modell GTC

Feszültség 220-240 V - 50/60 Hz

LED-es lámpa

A szerviz címe a garanciajegyen található



Ártalmatlanítás:

A csomagolóanyagot gyermekektől tartsa távol, és a környezetvédelmi szempontok figyelembevételével ártalmatlanítsa.

Ha a varrógépe élettartama lejárt, akkor szállítsa egy elektronikai hulladékok számára fenntartott gyűjtőhelyre.

(匈牙利语)

Part No. 378682-030
Rev.3

Printed in China
www.singer.ag

SINGER (SHANGHAI) SEWING MACHINE CO., LTD
No.1078,Dayao Road,MinHang, Shanghai 200245, China.